

ГРУЗОПОДЪЕМНОСТЬ
2500 – 3000 кг

KOMATSU®

FB25-12 **FB30-12**

FB
25



На фотографиях может быть изображено оборудование, устанавливаемое по дополнительному заказу

ВИЛОЧНЫЙ ЭЛЕКТРОПОРУЗЧИК

Общие Характеристики

Влагозащищенный, пыленепроницаемый и экономичный вилочный электропогрузчик, который отвечает требованиям заказчика в самом широком спектре условий эксплуатации.

Экономичность и экологичность

- Максимальное энергосбережение на уровне 20% увеличивает время работы погрузчика (FB25-12)
- Высокоэффективный электродвигатель РМ (с постоянным магнитом)
- Новейшая система управления, снижающая потребление энергии
- Оптимизированная балансировка погрузчика

См. стр. 4.

Безопасность и надежность

- Влагозащищенные, пыленепроницаемые электродвигатели и контроллеры
- Герметичные разъемы DT
- Увеличенная колея повышает устойчивость машины
- Удлиненная колесная база способствует повышению комфортности передвижения
- Система обнаружения присутствия оператора при передвижении/грузоподъемных операциях
- Стояночный тормоз с индикаторной лампой

См. стр. 5.





Комфортные условия эксплуатации

- Настройка оптимальных характеристик
- Сигнал превышения скорости передвижения
- Большие поручни и широкие ступеньки для удобного доступа
- Рулевое управление с гидростатическим усилителем для удобного маневрирования
- Козырек верхнего ограждения из пластика обеспечивает оператору комфортные условия работы в дождливую погоду
- Достаточная высота просвета
- Идентификационный ключ позволяет определить эксплуатационные данные (по дополнительному заказу)
- Задний поручень с кнопкой звукового сигнала способствует безопасному передвижению задним ходом (по дополнительному заказу)

См. стр. 6 и 7.

ICT (информационно-коммуникационные технологии)

- Большой цветной дисплей мгновенно предоставляет данные о состоянии погрузчика

См. стр. 8.



KOMTRAX

- Система мониторинга машин Komatsu

См. стр. 9.

Экономичность и Экологичность

Максимальное энергосбережение на уровне 20% увеличивает время работы погрузчика (FB25-12)

Применение высокоэффективного электродвигателя PM, усовершенствованная балансировка погрузчика и новая система управления обеспечили снижение потребляемой мощности на 20% * и увеличение продолжительности работы.

■ Потребление электроэнергии

Экономия электроэнергии до 20%

[В модели FB30-12 экономия электроэнергии составляет до 15%]

* По результатам сравнительных испытаний модели FB25-12 с FB25EX-11 и модели FB30-12 с FB30-11. Результаты могут изменяться в зависимости от условий эксплуатации.

■ Сравнение показателей по времени работы

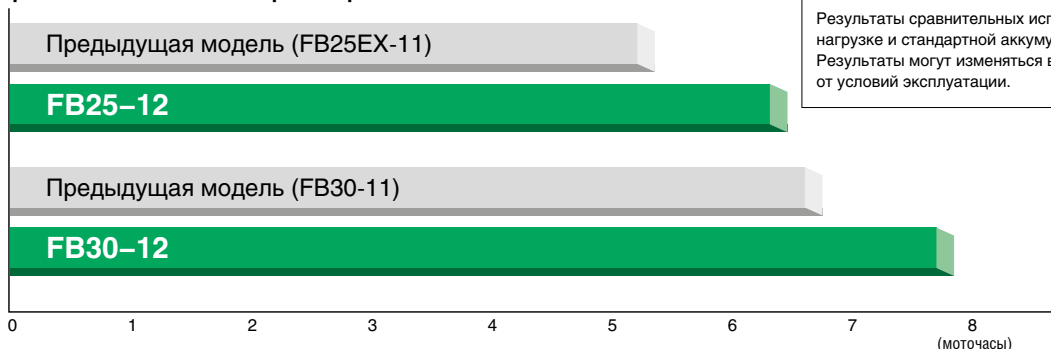

Результаты сравнительных испытаний при 60% нагрузке и стандартной аккумуляторной батарее. Результаты могут изменяться в зависимости от условий эксплуатации.

Высокоэффективный электродвигатель PM (с постоянным магнитом)

В вилочном погрузчике Komatsu FB25/30-12 в качестве двигателей привода и насоса используется высокоэффективный электродвигатель PM, представляющий собой синхронный электродвигатель переменного тока, в роторе которого установлен постоянный магнит.

Низкое энергопотребление, обусловленное малой потерей электрического тока, способствует увеличению времени работы.

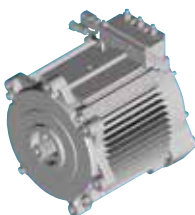

Герметичный высокоэффективный электродвигатель PM

Оптимизированная балансировка погрузчика

Аккумуляторная батарея расположена в задней части погрузчика. Баланс машины оптимизирован, что также способствует увеличению времени работы.

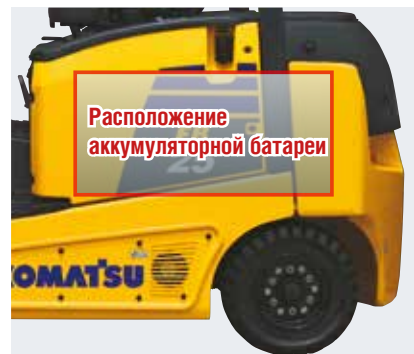

Расположение аккумуляторной батареи



Герметичный высокоэффективный электродвигатель PM

Новейшая система управления, снижающая потребление энергии

В вилочном погрузчике FB25-12 используется система управления крутящим моментом, которая снижает потребление мощности при пиковых нагрузках двигателя.

Система управления способствует увеличению времени работы за счет уменьшения потерь электроэнергии и эффективного использования энергии при ускорениях.



Безопасность и Надежность

Превосходная надежность и повышенная стабильность создают оптимальные условия для эксплуатации машины на улице или на запыленных рабочих площадках

Влагозащищенные, пыленепроницаемые электродвигатели и контроллеры

В моделях FB25/30-12 используются герметичные электродвигатели и новая система охлаждения, которая не позволяет впускному атмосферному воздуху напрямую поступать к контроллерам и другим компонентам электрооборудования. Наряду с водонепроницаемыми разъемами и крышками улучшены общие характеристики водо- и пылезащиты. Вилочные погрузчики FB25/30-12 отвечают стандарту влагозащиты IPx4. Улучшенные показатели по пылезащите и защите от проникновения влаги обеспечивают отличную надежность машины даже в условиях дождливой погоды, очистки погрузчика струей воды из шланга и сильно запыленных рабочих площадок.

* При мойке погрузчика соблюдайте указания, приведенные в инструкции по эксплуатации и техобслуживанию.

Соответствует требованиям стандарта защиты от влаги IPx4



IPx4
Стандарт IP или международная степень защиты классифицирует и определяет степени защиты, предусмотренные в отношении проникновения твердых предметов и воды. IPx4 – это защиты от брызг воды во всех направлениях, следовательно, вилочные электропогрузчики защищены от брызг воды в нижней части шасси и от воды, подающейся из шланга при мойке погрузчика.

Стандарт IP	Защита от	Описание испытания	
IPx4	Разбрызгиваемой воды	Брызги воды, попадающие на кожу из любых направлений, не оказывают вредного воздействия.	FB25/30-12
IPx3	Распыляемой воды	Вода, распыляемая под углом не более 60° от вертикали, не оказывает вредного воздействия.	Предыдущие модели

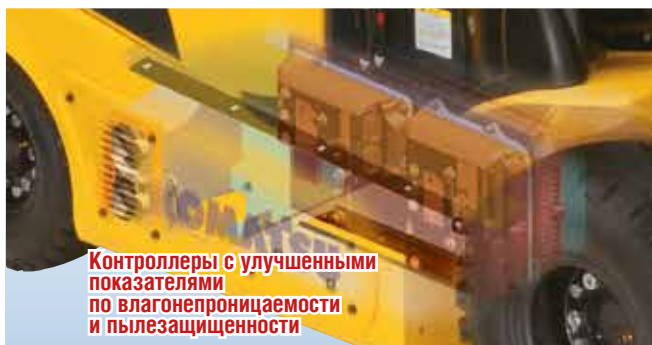

Контроллеры с улучшенными показателями по влаго- и пыленепроницаемости и пылезащитности

Герметичные разъемы DT

В электрических проводах и контроллерах погрузчиков FB25/30-12 используются преимущественно разъемы DT, которые также используются в других строительных машинах Комatsu благодаря своим исключительным качествам по влаго- и пыленепроницаемости и пылезащитности.



Увеличенная колея повышает устойчивость машины

Увеличенная ширина колеи электропогрузчика FB25-12 обеспечивает повышенную устойчивость при погрузке и выгрузке грузов.

FB25-12

Грузоподъемность на высоту 5,0 м составляет 1900 кг

(В предыдущей модели 1800 кг)
2-ступенчатая мачта со свободным обзором длиной 5,0 м, стандартный вилочный захват, одинарная шина, центр приложения нагрузки 500 мм



Удлиненная колесная база способствует повышению комфортности передвижения

Удлиненная колесная база повышает продольную устойчивость машины и уменьшает ее поперечное раскачивание, улучшая тем самым условия передвижения.

FB25-12

Колесная база 1550 мм

(В предыдущей модели 1400 мм)

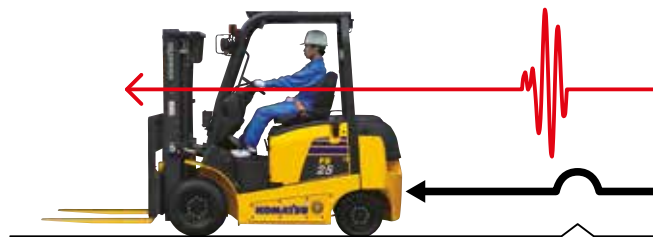

Система обнаружения присутствия оператора при передвижении/грузоподъемных операциях

Система обнаружения присутствия оператора при передвижении/грузоподъемных операциях позволяет выполнять передвижение и осуществлять грузоподъемные операции только при наличии оператора на рабочем месте в кабине.

Она обеспечивает двойную защиту, т.к. не только требует присутствия оператора на рабочем месте, но и возвращает рычаг переключения переднего-заднего хода в нейтральное положение до начала передвижения.

* Рычаг переключения переднего – заднего хода отключает энергию, но не служит тормозом.

● Кроме того, состояние блокировки отображается на цветном мониторе.



Стояночный тормоз с индикаторной лампой

Если оператор покидает погрузчик, не включив стояночный тормоз, начинает мигать индикаторная лампа и раздается прерывистый зуммер предупреждения.





Зуммер также раздается, если оператор нажимает педаль акселератора при включенном стояночном тормозе, обеспечивая, таким образом, защиту тормоза от чрезмерного износа.

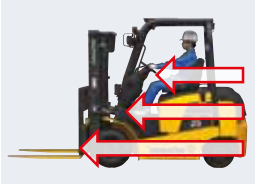
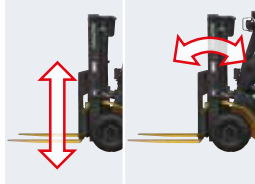

Комфортные Условия Эксплуатации

Настройка оптимальных характеристик

Такие функции как скорость передвижения, подъема и наклона можно отрегулировать с учетом конкретных потребностей. Эти регулировки легко выполняются на экране цветного монитора. Настройка оптимальных характеристик позволяет оптимизировать отдельные операции, что способствует их плавному и комфортному выполнению.

<p>Настройка мощности хода</p>	<p>Настройка скорости подъема скорости наклона</p>	<p>Настройка скорости движения под уклон</p>	<p>Настройка рекуперации энергии при торможении двигателем</p>	<p>Настройка рекуперации энергии при нейтральном ускорении</p>
				
<p>3 ступени Настройка режима мощности хода*</p>	<p>10 ступеней Настройка скорости подъема/наклона*</p>	<p>ВКЛ./ВЫКЛ. Настройка скорости движения под уклон</p>	<p>10 ступеней Настройка рекуперации энергии при нейтральном ускорении</p>	<p>10 ступеней Настройка расстояния подъема</p>

<p>Индивидуальные характеристики с учетом конкретных предпочтений</p>	<ul style="list-style-type: none"> ■ Настройка объема ES (8 ступеней)* ■ Настройка характеристик плавного пуска (3 ступени) 	<ul style="list-style-type: none"> ■ Настройка характеристик акселератора (3 ступени) ■ Настройка скорости дополнительного оборудования (10 ступени) 	<ul style="list-style-type: none"> ■ Настройка ограничения скорости передвижения (с приращением 1 км/ч)
---	---	--	--

Для выполнения индивидуальных настроек обращайтесь к представителю послепродажного обслуживания Komatsu. Примечание: позиции, отмеченные звездочкой (*) может отрегулировать оператор.

■ Настройка комфортных условий работы

Установите мощность хода и скорость подъема/наклона на более низкое значение, чтобы в условиях ограниченного пространства выполнить погрузочно-разгрузочные и другие рабочие операции с весьма неустойчивым грузом. Это позволит оператору без труда выполнить работу.

■ Настройка мощности

Установите мощность хода и скорость подъема/наклона на более высокое значение при продолжительной работе. Это позволит вилочному погрузчику работать с максимальной производительностью.

Сигнал превышения скорости передвижения

В модели FB25/30-12 предусмотрен сигнал превышения скорости передвижения, который раздается в том случае, если оператор превышает нормативную предельную скорость. Этот параметр можно настроить с приращением в 1 км/ч на экране цветного монитора.

Рулевое управление с гидростатическим усилителем для удобного маневрирования

В вилочных погрузчиках FB25/30-12 используется рулевое колесо небольшого диаметра эргономично оптимизированной конструкции. Механизм рулевого управления с гидростатическим усилителем демонстрирует отличную маневренность при операциях подъема. В стандартном исполнении предусмотрена функция синхронизации с кнопкой рулевого управления.



Большие поручни и широкие ступеньки для удобного доступа

Большие поручни в сочетании с широким напольным ковриком и ступеньками обеспечивают достаточное пространство для удобной посадки и высадки оператора.

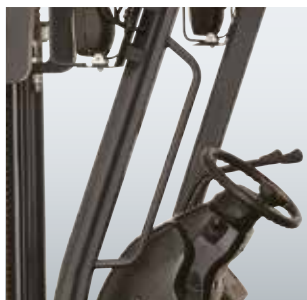

Козырек верхнего ограждения из пластика обеспечивает оператору комфортные условия работы в дождливую погоду

Кроме того, в стандартном исполнении погрузчик оснащен козырьком верхнего ограждения, защищающим оператора от дождя.



Достаточная высота просвета

Верхний просвет имеет достаточную высоту, чтобы оператор мог носить каску. Это повышает комфортность оператора на рабочем месте.



Идентификационный ключ позволяет определить эксплуатационные данные (по дополнительному заказу)

Идентификационный ключ является опцией, позволяющей выполнять отдельное отслеживание работы. Так как погрузчиком можно управлять, используя только зарегистрированный идентификационный ключ, он также служит эффективным средством защиты от хищений.

Задний поручень с кнопкой звукового сигнала способствует безопасному передвижению задним ходом (по дополнительному заказу)

Использование заднего поручня помогает оператору стабилизировать свое положение при передвижении задним ходом. Включатель звукового сигнала, расположенный на поручне, позволяет легко использовать звуковой сигнал.



ICT (ИНФОРМАЦИОННО-КОММУНИКАЦИОННЫЕ ТЕХНОЛОГИИ)

Большой цветной дисплей мгновенно предоставляет данные о состоянии погрузчика

Большой удобный в использовании цветной монитор обеспечивает точность и бесперебойность выполнения рабочих операций. Оператору достаточно одного взгляда на экран, чтобы получить информацию о скорости передвижения, уровне зарядки аккумуляторной батареи и прочих важных показателях работы машины.

Функциональные кнопки упрощают настройку режимов передвижения или подъема, а также ограничения скорости.

- 1 Состояние счетчика моточасов
- 2 Индикация стояночного тормоза
- 3 Индикация блокировки грузоподъемных операций
- 4 Индикация блокировки передвижения
- 5 Режим мощности грузоподъемных операций
- 6 Режим мощности хода
- 7 Индикация часов / счетчика моточасов / пройденного расстояния (одометра) / символ предупреждения
- 8 Скорость передвижения
- 9 Положение рычага переключения переднего-заднего хода / контрольная лампа уровня принятия мер
- 10 Индикатор уровня зарядки аккумуляторной батареи
- 11 Средняя потребляемая мощность*
- 12 Мгновенная потребляемая мощность (индикатор экономичного режима)*
- 13 Условный графический символ
- 14 Функциональные кнопки

* Имеются на погрузчиках с системой KOMTRAX



■ Меню рабочих параметров

Чтобы проверить различные рабочие параметры, нажмите соответствующие функциональные кнопки.

- Счетчик моточасов
- Продолжительность передвижения
- Продолжительность грузоподъемных операций
- Фактические часы работы
- Фактический коэффициент рабочего времени
- Последняя зарядка электропитания
- Совокупные данные о потребляемой электроэнергии
- Совокупные данные об уровне выбросов CO₂

■ Данные по потребляемой мощности

(имеются на погрузчиках с системой KOMTRAX)

Позволяют проверить потребляемую мощность либо за последние 12 часов, либо за последние 7 дней работы.

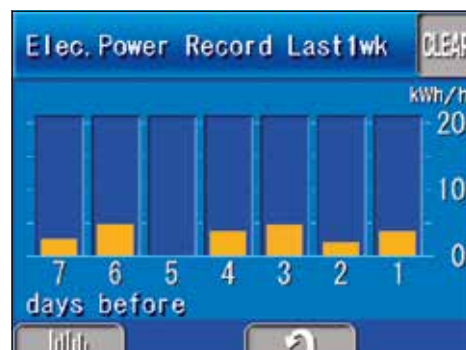

■ Средняя потребляемая мощность / мгновенная потребляемая мощность (индикатор экономичного режима)

(имеется на погрузчиках с системой KOMTRAX)

Индикация потребляемой мощности соответствует средней потребляемой мощности за рабочий день.

Мгновенная потребляемая мощность (индикатор экономичного режима) соответствует средней потребляемой мощности за последние три секунды для выработки рекомендаций по энергосбережению.

Индикация потребляемой мощности



Мгновенная потребляемая мощность (индикатор экономичного режима)

KOMTRAX

■ Система мониторинга машин Komatsu

Система KOMTRAX* может предоставлять пользователю разнообразную информацию о машине, включая данные о ее местонахождении, рабочие параметры и сведения о потребляемой энергии.

Кроме того, стремясь облегчить эксплуатацию машин Komatsu и повысить их долговечность, компания Komatsu оказывает поддержку своим заказчикам, постоянно обеспечивая максимально эффективные условия эксплуатации и обслуживания техники благодаря использованию информации системы KOMTRAX.

* Возможность использования системы KOMTRAX зависит от страны или региона.



* Система KOMTRAX использует мобильную телефонную сеть. Она может использоваться в местах, не доступных для электрических сигналов связи, или там, где их прием неустойчив.

■ Рабочие параметры машины

Ежедневно получаемые подробные сведения о рабочих параметрах машины позволяют определять потребляемую мощность и эксплуатационные расходы.



■ Отчет о работе

Ежемесячные и ежегодные отчеты о работе, предоставляемые системой KOMTRAX, содержат необходимую для клиента информацию.

■ Данные о местоположении машины

Полученная информация о местоположении машины позволяет следить за работой машины.



Технические Характеристики и Оборудование

ТЕХНИЧЕСКИЕ ХАРАКТЕРИСТИКИ

Характеристики	1.2	Модель	Обозначение производителя		FB25-12	FB30-12	
		1.3	Тип двигателя	Электрический, дизельный, бензиновый, газовый		Электрический	Электрический
	1.4	Тип управления	Штабелирование, оператор стоит, оператор сидит, комплектация заказа		Сидя	Сидя	
	1.5	Номинальная грузоподъемность	Q	Номинальная грузоподъемность	кг	2 500	3 000
	1.6	Центр приложения нагрузки	c	Номинальный центр приложения нагрузки	мм	500	500
	1.6.1	Альтернативная грузоподъемность	Q2	Грузоподъемность при смещении центра приложения нагрузки на 600 мм	кг	2 260	2 720
	1.8	Расстояние приложения нагрузки	x	От оси переднего моста до передней поверхности вилок	мм	450	490
	1.9	Колесная база	y		мм	1 550	1 650
Масса	2.1	Эксплуатационная масса	С учетом массы АКБ мин. емкости, см. пункт 6.5.		кг	3 800	4 660
	2.2	Нагрузка на мосты	С грузом	Передний	кг	5 585	6 780
	2.2.1			Задний	кг	715	880
	2.3		Без груза	Передний	кг	1 520	1 935
	2.3.1			Задний	кг	2 280	2 725
Шины	3.1	Тип шин	Сплошные, шина-эластик, пневматические, полиуретановые			Пневматические	Пневматические
	3.2	Размер шин	Передние			23 x 9-10-16PR	28 x 9-15-14PR
	3.3		Задние			18 x 7-8-16PR	21 x 8-9-10PR
	3.5	Количество колес	Передние/задние (x = ведомые)			2x/2	2x/2
	3.6	Передняя колея	b10		мм	975	1 005
	3.7	Задняя колея	b11		мм	960	980
	Размеры	4.1	Угол наклона	a/b	Вперед/назад	градус	6/11
4.2		Высота опущенной мачты	h1	Двухступенчатая мачта	мм	1 995	2 065
4.3		Стандартная высота свободного подъема	h2	Стандартная двухступенчатая мачта, от земли	мм	155	160
4.4		Стандартная высота подъема	h3	Стандартная двухступенчатая мачта, от земли	мм	3 000	3 000
4.5		Высота выдвинутой мачты	h4	Стандартная двухступенчатая мачта	мм	4 050	4 270
4.7		Высота по верхнему ограждению	h6		мм	2 155	2 215
4.19		Длина со стандартными вилами	L1		мм	3 515	3 710
4.20		Длина до передней поверхности вилок	L2		мм	2 445	2 640
4.21		Ширина по шинам	b1	Одинарная	мм	1 200	1 235
4.22		Вилы	s/e/l	Толщина x ширина x длина	мм	40 x 122 x 1 070	45 x 122 x 1 070
4.23		Класс вилочной каретки	ISO 2328, тип A/B/№			Класс 2, A	класс 3, A
4.24		Ширина вилочной каретки	b3		мм	1 020	1 060
4.31		Дорожный просвет	m1	Под мачтой	мм	115	140
4.32			m2	По центру колесной базы	мм	110	145
4.33		Ширина прохода*	Ast	с поддоном 1 000 x 1 200	мм	3 840	4 060
4.34	Ast		с поддоном 1 200 x 800	мм	3 970	4 190	
4.35	Радиус поворота	Wa		мм	2 120	2 300	
Эксплуатационные характеристики	5.1	Скорость передвижения (передним ходом)	С грузом	км/ч	14,0	13,5	
			Без груза	км/ч	16,0	15,5	
	5.2	Скорость подъема	С грузом	мм/сек	260	330	
			Без груза	мм/сек	550	550	
	5.3	Скорость опускания	С грузом	мм/сек	500	420	
			Без груза	мм/сек	540	450	
	5.6	Максимальная величина тягового усилия	С грузом - 1,5 км/ч в течение 3 минут		Н	10 900	13 200
	5.8	Максимальный преодолеваемый подъем	С грузом - 1,5 км/ч в течение 3 минут		%	16	18
5.10	Рабочий тормоз	Принцип действия/тип			Ножной/гидравлический	Ножной/гидравлический	
5.11	Стояночный тормоз	Принцип действия/управления			Ручной/механический	Ручной/механический	
5.12	Рулевое управление	Тип			FHPS (полностью гидростатический усилитель руля)	FHPS (полностью гидростатический усилитель руля)	
Привод	6.1	Тяговый двигатель	Номинальная мощность в течение 60 мин		кВт	9,6	12,0
	6.2	Двигатель насоса	Номинальная мощность в течение 5 мин		кВт	10,3	14,1
	6.2.1	Двигатель рулевого управления с усилителем	Номинальная мощность в течение 60 мин		кВт	-	-
	6.4	Напряжение аккумуляторной батареи			В	72	72
	6.4.1	Мин. емкость аккумуляторной батареи			А-ч/5 ч	360	450
	6.4.2	Макс. емкость аккумуляторной батареи			А-ч/5 ч	470	545
6.5	Масса аккумуляторной батареи	Мин. емкость аккумуляторной батареи, см. строку 6.4.1		кг	1 085	1 145	
Прочие	8.1	Управление тяговым двигателем				Преобразователь переменного тока на МОП-транзисторах	Преобразователь переменного тока на МОП-транзисторах
	8.2	Давление разгрузки для дополнительного оборудования			МПа	18,1	18,1
	8.2.1	Емкость гидробака			л	25	26

* : При использовании поддона VDI 2198 учитывается просвет 200 мм

МАКСИМАЛЬНАЯ НАГРУЗКА И ОБЩАЯ ВЫСОТА МАЧТЫ В ЗАВИСИМОСТИ ОТ ВЫСОТЫ ПОДЪЕМА

2-ступенчатая мачта со свободным обзором
(одинарная шина, центр приложения нагрузки 500 мм)

Максимальная высота вилок (мм)	Грузоподъемность (кг)		Габаритная высота [опущенной / выдвинутой мачты] (мм)	
	FB25-12	FB30-12	FB25-12	FB30-12
3 000	2 500	3 000	1 995 / 4 050	2 065 / 4 270
3 300	2 500	3 000	2 145 / 4 350	2 215 / 4 570
3 500	2 500	3 000	2 245 / 4 550	2 315 / 4 770
4 000	2 500	3 000	2 545 / 5 050	2 615 / 5 270
4 500	2 300	2 700	2 795 / 5 550	2 865 / 5 770
5 000	1 900	2 200	3 095 / 6 050	3 165 / 6 270

2-ступенчатая мачта с максимальным свободным обзором
(одинарная шина, центр приложения нагрузки 500 мм)

Максимальная высота вилок (мм)	Грузоподъемность (кг)		Габаритная высота [опущенной / выдвинутой мачты] (мм)	
	FB25-12	FB30-12	FB25-12	FB30-12
4 000	2 400	2 950	1 895 / 5 080	1 965 / 5 300
4 300	2 300	2 850	1 995 / 5 380	2 065 / 5 600
4 500	2 050	2 700	2 070 / 5 580	2 140 / 5 800
4 700	2 050	2 500	2 145 / 5 780	2 215 / 6 000
5 000	1 650	2 200	2 245 / 6 080	2 315 / 6 300
5 500	1 250	1 500	2 445 / 6 580	2 515 / 6 800
6 000	950	100	2 645 / 7 080	2 715 / 7 300

3-ступенчатая мачта с максимальным свободным обзором
(одинарная шина, центр приложения нагрузки 500 мм)

Максимальная высота вилок (мм)	Грузоподъемность (кг)		Габаритная высота [опущенной / выдвинутой мачты] (мм)	
	FB25-12	FB30-12	FB25-12	FB30-12
3 000	2 500	3 000	1 995 / 4 050	2 065 / 4 270

РАЗМЕРЫ

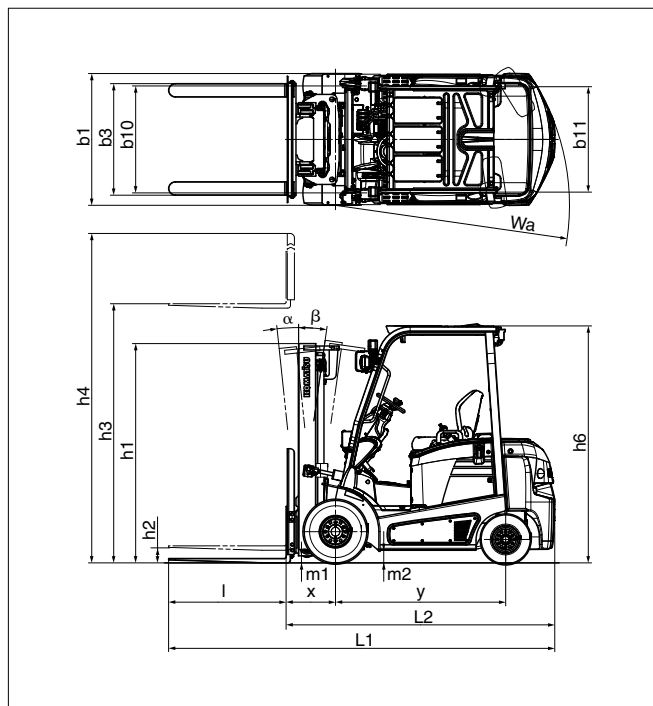

ШИРИНА ПРОХОДА

Модель	Длина поддона (мм)	Ширина поддона (мм)				
		900	1 000	1 100	1 200	1 300
FB25-12	900	3 840	3 840	3 840	3 840	3 840
	1 000	3 840	3 840	3 840	3 840	3 840
	1 100	3 870	3 870	3 870	3 870	3 870
	1 200	3 970	3 970	3 970	3 970	3 970
	1 300	4 070	4 070	4 070	4 070	4 070
FB30-12	900	4 060	4 060	4 060	4 060	4 060
	1 000	4 060	4 060	4 060	4 060	4 060
	1 100	4 090	4 090	4 090	4 090	4 090
	1 200	4 190	4 190	4 190	4 190	4 190
	1 300	4 290	4 290	4 290	4 290	4 290

ГРАФИК ГРУЗОПОДЪЕМНОСТИ

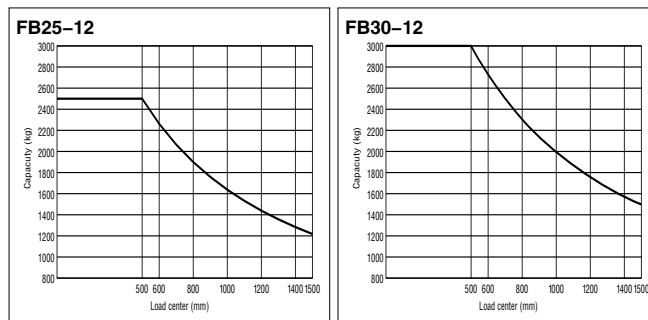

СТАНДАРТНОЕ ОБОРУДОВАНИЕ

- Приводной двигатель PM
- Двигатель насоса PM
- Настройка мощности хода
- Настройка объема ES
- Настройка мощности грузоподъемных операций
- Настройка скорости подъема
- Настройка скорости наклона
- Настройка характеристик передвижения / торможения / грузоподъемности
- Кнопка выключения стояночного тормоза
- Верхнее ограждение с передним / задним дождевым желобом
- Зеркало заднего вида (центральное)
- Функция запуска двигателя на нейтральной передаче
- Функция ограничения скорости передвижения
- Ограничение максимальной скорости передвижения
- Сигнал превышения скорости передвижения
- Система обнаружения присутствия оператора
- Функция блокировки подъема
- Зуммер заднего хода
- Большой цветной дисплей
- Рулевое управление с гидростатическим усилителем
- Наклоняемая рулевая колонка
- Функция синхронизации ручки рулевого управления
- Стандартный рычаг переключения переднего-заднего хода
- Комбинированный переключатель (выключатель указателя поворота и наружного освещения)
- Стандартная педаль тормоза
- Напольный коврик
- Пластмассовый козырек верхнего ограждения
- Галогенные фары и задние блок-фары с лампами
- Герметичные разъемы DT
- Уплотнительные кольца между плоскими поверхностями

Шина:

- Передняя одинарная пневматическая шина
- Задняя одинарная пневматическая шина

Вилы:

- 1070 мм

ОПЦИОННОЕ ОБОРУДОВАНИЕ

- Кабина с брезентовыми боковинами и верхом
- Ветровое стекло со стеклоочистителем
- Подогреватель сиденья
- Манжеты цилиндра разгрузки
- Идентификационный ключ
- Две передние рабочие фары, устанавливаемые на крыльях
- Одна задняя рабочая фара, устанавливаемая над ограждением
- Проблесковый маячок со светодиодом (желтым), устанавливаемый над ограждением
- Фары и задние блок-фары со светодиодами
- Две передние рабочие фары со светодиодами, устанавливаемые на крыльях
- Одна задняя рабочая фара со светодиодами, устанавливаемая над ограждением
- Звуковой сигнализатор переднего хода
- Звуковой сигнализатор переднего/заднего хода
- Зуммер заднего хода с регулятором громкости
- Зеркало заднего вида (парное)
- Индикатор наклона мачты
- Задний поручень с кнопкой звукового сигнала
- Клапан регулировки давления
- Строповочное приспособление для аккумуляторной батареи

Шина:

- Передняя одинарная цельнолитая шина
- Передние сдвоенные пневматические шины
- Передние сдвоенные цельнолитые шины

Вилы:

- 920 мм
- 1 150 мм
- 1 220 мм
- 1 370 мм
- 1 520 мм
- 1 670 мм
- 1 820 мм
- 2 000 мм
- 2 120 мм
- 2 200 мм
- Устройство бокового смещения
- Регуляторы для дополнительного оборудования
- Пылезащитное исполнение